

ProCut 800  
Art. 8851

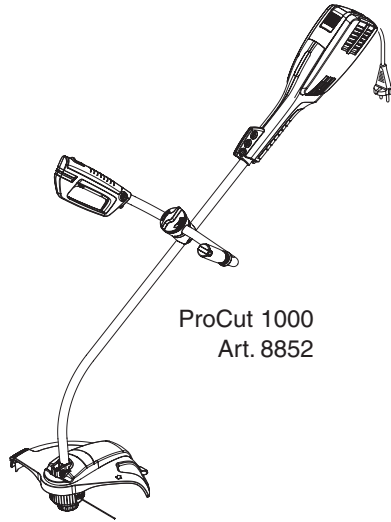

ProCut 1000  
Art. 8852

**D Betriebsanleitung**  
Turbotrimmer

**GB Operating Instructions**  
Turbotrimmer

**F Mode d'emploi**  
Coupe bordures

**NL Instructies voor gebruik**  
Turbotrimmer

**S Bruksanvisning**  
Turbotrimmer

**DK Brugsanvisning**  
Turbotrimmer

**I Istruzioni per l'uso**  
Turbotrimmer

**E Manual de instrucciones**  
Turbotrimmer

**P Instruções de utilização**  
Turbotrimmer

**FIN Käyttöohje**  
Turbotrimmeri

**N Bruksanvisning**  
Turbotrimmer

**PL Instrukcja obsługi**  
Podkaszarka żyłkowa

**H Vevőtajékoztató**  
Damilos fűszegélynyíró

**CZ Návod k obsluze**  
Turbotrimmer

**SK Návod na používanie**  
Turbokosačka

**GR Οδηγίες χρήσεως**  
Κουρευτικό πετονιάς

**RUS Инструкция по эксплуатации**  
Турботриммер

**SLO Navodila za uporabo**  
Kosilnica z nitko

**UA Інструкція з експлуатації**  
Турботриммер

**HR Uputstva za upotrebu**  
Kosilica s niti

**TR Kullanma Talimatı**  
Turbotrimmer

**RO Instrucțiuni de utilizare**  
Turbotrimmer

**BG Инструкция за експлоатация**  
Турбо-тример

**EST Kasutusjuhend**  
Turbotrimmer

**LT Eksploatavimo instrukcija**  
Turbo žoliapjovė

**LV Lietošanas instrukcija**  
Turbo trimmeris

D

GB

F

NL

S

DK

I

E

P

FIN

N

PL

H

CZ

SK

GR

RUS

SLO

UA

HR

TR

RO

BG

EST

LT

LV

# Турботриммер GARDENA ProCut 800 / 1000

Добро пожаловать в сад с триммером GARDENA...



Это перевод оригинала немецкой инструкции по эксплуатации.

Просим внимательно прочесть инструкцию по применению и следовать ее указаниям. Используйте данную инструкцию по эксплуатации для ознакомления с турботриммером, его правильным применением и указаниям по технике безопасности.



В целях техники безопасности не разрешается пользоваться турботриммером детям и подросткам до 16-ти лет, а также лицам, не ознакомившимся с настоящей инструкцией по применению. Лицам с ограниченными физическими или умственными способностями разрешается использовать изделие только в присутствии или после инструктажа ответственного лица.

→ Храните данную инструкцию в надежном месте.

## Содержание

1. Область применения Вашего турботриммера GARDENA	131
2. Для Вашей безопасности	131
3. Эксплуатация	133
4. Обслуживание	133
5. Вывод из эксплуатации	135
6. Техническое обслуживание	135
7. Устранение неисправностей	136
8. Технические данные	137
9. Сервис / Гарантия	138

## 1. Область применения Вашего турботриммера GARDENA

### Назначение

Турботриммер GARDENA предназначен для выравнивания и стрижки газонов и лужаек вокруг частных домов и на садовых участках.

Не разрешается использовать триммер в общественных местах, скверах, парках, на спортивных площадках, на дорогах, в сельском хозяйстве и лесном хозяйстве.

### Внимание



В целях безопасности запрещается использовать турботриммер GARDENA для подрезки кустарника живых изгородей или для измельчения компоста.

RUS

## 2. Для Вашей безопасности

→ Соблюдайте указания по технике безопасности, приведенные на табличке турботриммера.



### ВНИМАНИЕ !

→ Перед началом работ прочтите инструкцию по применению!



### ВНИМАНИЕ ! Поражение электричеством!

→ Защищайте турботриммер от дождя и влаги!



### ВНИМАНИЕ ! Травматизм посторонних лиц!

→ Посторонние лица не должны находиться в опасной зоне!



### ВНИМАНИЕ !

Движение инструмента по инерции!

→ Убирать руки и ноги из рабочей зоны, до полной остановки режущего корда!



### ВНИМАНИЕ !

Травматизм глаз!

→ Надевать защитные очки!

**Проверка перед каждым применением**

- Перед каждым применением производите визуальную проверку турботриммера.
  - Проверьте вентиляционные отверстия на предмет отсутствия загрязнений.
- Не используйте турботриммер, если повреждены или изношены защитные приспособления (кнопочный выключатель, защитный кожух) или кассета (катушка) с кордом.
- Никогда не работайте без защитных приспособлений.
  - Осмотрите обрабатываемый травяной покров перед началом работы. Уберите посторонние предметы (например, камни). Во время работы следите за посторонними предметами (например, камнями).
  - Если во время работы Вы все-таки натолкнетесь на препятствие, отключите турботриммер. Уберите препятствие; проверьте, не поврежден ли турботриммер и, в случае необходимости, отдайте его в ремонт.

**Применение / Ответственность**

Данный турботриммер может стать причиной серьезных травм! Детей нельзя оставлять без присмотра, не допуская, чтобы они использовали триммер или играли с ним.

- Применяйте турботриммер исключительно по назначению, указанному в данной инструкции.
- Вы отвечаете за безопасность в рабочей зоне.
- Следите за тем, чтобы вблизи рабочей зоны не находились посторонние люди (в особенности дети) и животные.
  - Никогда не работайте с турботриммером с неисправными или отсутствующими защитными приспособлениями!
- После применения вытащите вилку из сети, проверьте турботриммер – в особенности кассету с кордом – на наличие возможных повреждений и, в случае необходимости, отремонтируйте.
- Надевайте защитные очки!
  - Для защиты ног надевайте устойчивую обувь и длинные брюки. Держите пальцы рук и ноги на удалении от режущего корда – в особенности при эксплуатации турботриммера!
  - При работе всегда принимайте безопасное и устойчивое положение.

- Удлинительный кабель держите за пределами зоны резания.

Внимание при движении назад спиной. Опасность споткнуться!

- Работайте только в условиях хорошей видимости.

**Перерывы в работе**

Никогда не оставляйте турботриммер на месте проведения работ без присмотра.

- Если Вы делаете перерыв в работе, вытащите вилку из сети и уберите турботриммер в надежное место.
- Если Вам требуется прервать работу, чтобы перейти на другой участок работ, обязательно выключите турботриммер, дождитесь полной остановки рабочего инструмента и вытащите вилку из сети.

**Учитывайте окружающие условия**

- Ознакомьтесь с окружающими условиями и учитывайте все возможные виды опасности, которые могут быть не слышимы из-за шума механизмов турботриммера.
- Никогда не работайте с турботриммером в дождь или на влажной, болотистой местности.
- Не работайте с турботриммером непосредственно около плавательных бассейнов и садовых прудов.

**Электробезопасность****Регулярно проверяйте соединительный кабель на предмет наличие повреждений и износа.**

Разрешается пользоваться турботриммером только с неповрежденным соединительным кабелем.

- При повреждении или обрыве соединительного кабеля / удлинительного кабеля немедленно вытащите вилку из сети.

Соединительная розетка для удлинительного кабеля должна быть защищена от разбрызгиваемой воды.

- Применяйте только надлежащие удлинительные кабели.
- Проконсультируйтесь с квалифицированным электриком.

Для мобильных устройств, использующихся на улице, мы рекомендуем применять автоматические выключатели дифференциальной защиты.

### 3. Эксплуатация

#### Установка крышки:

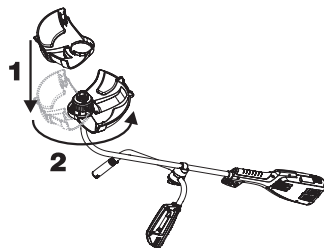

1. Развязать узлы на режущей нити ①.
2. **1** Вертикально надеть крышку ② на режущую головку ③ и **2** повернуть ее на 180° (байонетный замок), чтобы был слышен щелчок соединения. При этом следить, чтобы режущие нити не зажимались.

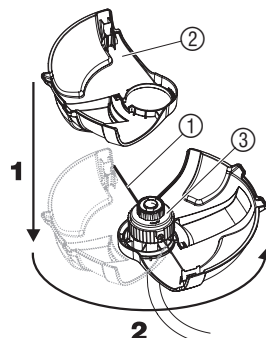

#### ProCut 1000: монтаж трубчатой ручки:

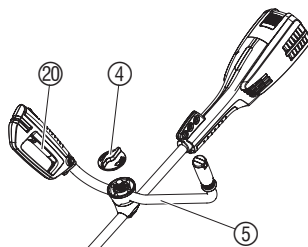

1. Открутить (против часовой стрелки) оранжевую резьбовую крышку ④.
2. Снять держатель ручки ⑥.
3. Надеть трубчатую ручку ⑤. Ручка с пусковой кнопкой ⑳ должна в рабочем положении находиться справа.
4. Надеть держатель ⑥ ручки.
5. Закрутить назад оранжевую крышку ④ (по часовой стрелке), зафиксировав тем самым трубчатую ручку ⑤.

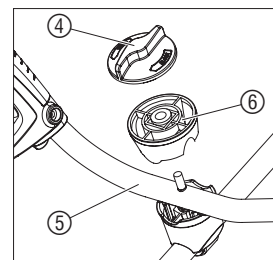

### 4. Обслуживание

#### ОПАСНОСТЬ ТРАВМИРОВАНИЯ!



Опасность травмирования в том случае, если при отпускании кнопки пуска не произойдет отключения газонокосилки!

→ Не переключать защитные и отключающие устройства (напр., не привязывать блокировку включения к ручке)!

#### Подключение триммера:

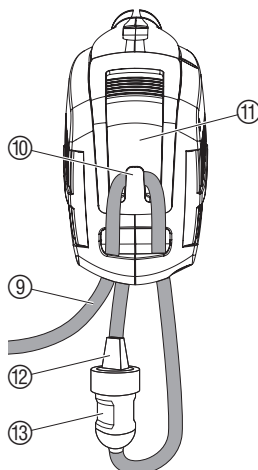

1. Снять оранжевую защиту ножа ⑧.
2. Вложить провод удлинителя ⑨ в приспособление для разгрузки кабеля ⑩ на верхней части триммера ⑪.
3. Вставить вилку ⑫ триммера в розетку ⑬ удлинителя.
4. Вставить вилку удлинителя в сетевую розетку 230 В.

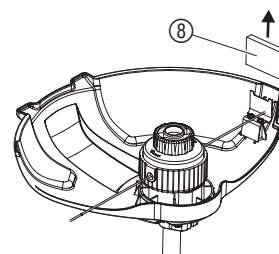

### Установка триммера в рабочее положение:

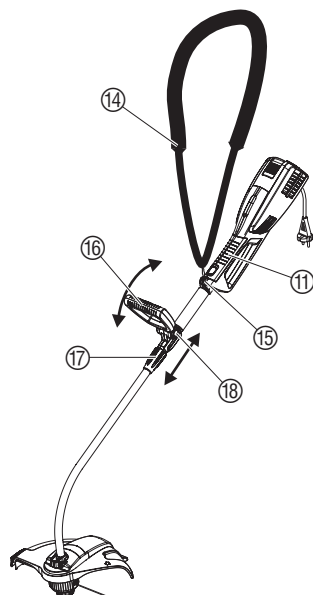

### Пуск триммера:

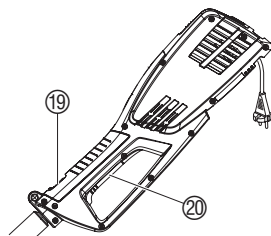

### Подача нити (толчковая автоматика):

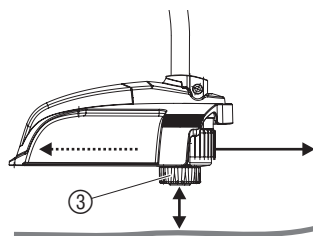

Постарайтесь избежать контакта режущей нити с твердыми предметами (стены, камни, заборы...), чтобы не допустить сваривания или обрыва режущего корда.

1. Закрепить ремень ⑭ для переноски в отверстии ⑮ (ProCut 1000: 3 отверстия).
2. Повесить ремень ⑭ через плечо и отрегулировать его по Вашему росту.
3. Удерживать триммер за ручку в верхней части ⑪ и дополнительную ручку ⑯ / трубчатую ручку ⑤ так, чтобы режущая головка ③ слегка наклонялась вперед.



### Только ProCut 800:

1. Ослабить зажимную гайку ⑰, передвинуть дополнительную ручку ⑯ на желаемое место и затянуть зажимную гайку ⑰ от руки.
2. Нажать обе зажимные кнопки ⑱, выставить желаемый наклон дополнительной ручки ⑯ и отпустить кнопки.

### Включение триммера:

1. Нажать и держать нажатой кнопку блокировки включения ⑲, затем нажать пусковую кнопку ⑳ на ручке.
2. Отпустить кнопку блокировки включения ⑲.

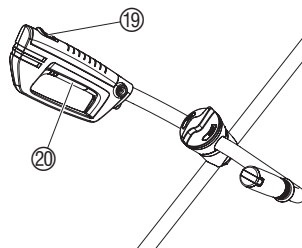

### Отключение триммера:

→ Отпустить пусковую кнопку ⑳ на ручке.

Толчковая автоматика работает при вращающемся электромоторе. Только постоянное поддержание максимальной длины режущей нити обеспечивает чистую резку газона.

1. Запустить триммер.
2. Держа режущую головку ③ параллельно земле, прикоснуться триммером и режущей головкой ③ к земле (избегая длительного непрерывного давления).

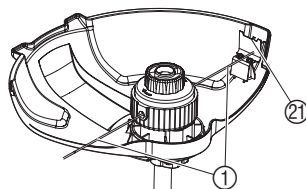

Режущая нить ① при каждом слышимом включении автоматически удлиняется, достигая нужной длины при помощи ограничителя нити ⑳.

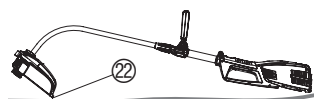
**Перерывы в работе:**

Триммер можно уложить на обе петли (2), например, на землю. При этом режущая головка не будет без нужды нагружаться.

**5. Вывод из эксплуатации****Хранение:**

Место хранения должно быть недоступно для детей.

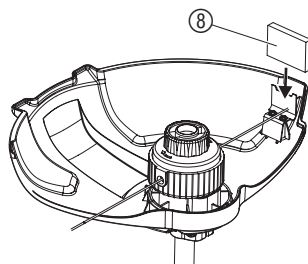

1. Надеть оранжевую защиту ножа (8).
2. Хранить триммер в сухом месте, защищенном от замерзания.

**Рекомендация для ProCut 1000:**

Для экономии места при хранении можно повернуть трубчатую ручку (5) на 90°.

- Открутить оранжевую резьбовую крышку (4), снять держатель ручки (6), повернуть трубчатую ручку (5) на 90°, затем снова вставить держатель ручки (6) и закрутить оранжевую крышку (4).

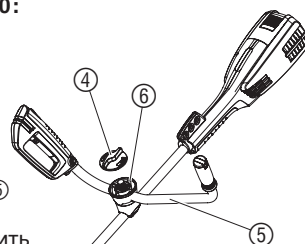
**Утилизация:**

(согласно RL2002/96/EG)



Прибор нельзя выбрасывать с обычным домашним мусором, его нужно утилизировать соответствующим образом.

- В Германии важно утилизировать прибор через коммунальный пункт сбора отходов.

**6. Техническое обслуживание****ОПАСНОСТЬ  
ТРАВМИРОВАНИЯ !****Опасность травмирования о режущую нить!**

- Перед выполнением технического обслуживания выньте сетевой штекер газонокосилки!

**ОПАСНОСТЬ  
РАВМИРОВАНИЯ !****Опасность травмирования и причинения материального ущерба!**

- Запрещается производить чистку газонокосилки в проточной воде, а также под струей воды (особенно под высоким давлением).

**Очистка покрытия:**

**Не допускайте скопления грязи в воздухозаборнике.**

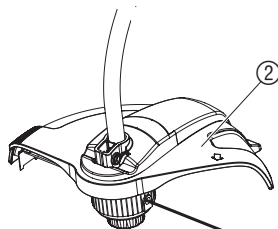

- После каждого употребления следует удалить из крышки (2) остатки травы и загрязнения.

**Замена катушки с кордом:****ОПАСНОСТЬ ТРАВМИРОВАНИЯ !**

→ Запрещается использовать металлические режущие элементы, а также запчасти и принадлежности, не предусмотренные GARDENA.

Необходимо использовать только оригинальные катушки с нитью GARDENA. Катушки с нитью можно приобрести у торгового агента GARDENA или в сервисной службе GARDENA.

- Катушка с кордом для турботриммера ProCut 800 / 1000: арт. 5308

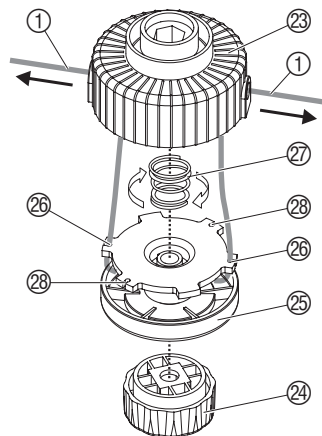
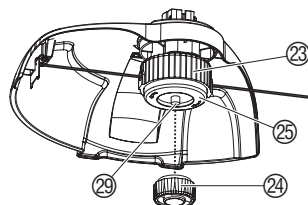

1. Отключить сетевую вилку.
2. Удерживая держатель катушки 23, открутить крышку катушки 24.
3. Вынуть катушку 25 из держателя 23 и выкрутить пружину 27.
4. Удалить возможные загрязнения.
5. Пропустить режущую нить 1 новой катушки 25 через прорезь 26 катушки и вытянуть примерно на 10 см.
6. Вкрутить пружину 27 в новую катушку с кордом 25 и пропустить режущую нить 1 в держатель катушки 23.
7. Вложить катушку 25 в держатель 23 и повернуть так, чтобы метки 28 на ней были видны в отверстиях держателя 23. При этом режущая нить не должна зажиматься.
8. Вставить держатель с катушкой так, чтобы конец вала 29 выступал примерно на 5 мм.
9. Навернуть крышку катушки 24 на конец вала 29.

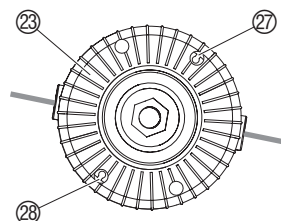

→ Если метки 28 не удастся подвести под отверстия, то повернуть катушку 25 с кордом туда-сюда, чтобы она полностью вошла в держатель 23 катушки.

RUS

**7. Устранение неисправностей****ОПАСНОСТЬ ТРАВМИРОВАНИЯ !****Опасность травмирования режущей нитью !**

→ Перед устранением неисправностей триммера отключить от сети его сетевую вилку!

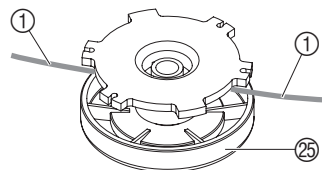
**Освобождение затянутой / приваренной нити:**

Если конец режущей нити втянулся в катушку с кордом, или если толчковая автоматика и после вытягивания нити вручную не работает, то режущая нить 1, возможно, сварилась в катушке 25.

1. Отключить от розетки сетевую вилку.
2. Вынуть катушку с кордом 25, как это описано в п. 6. Техническое обслуживание „Замена катушки с кордом“.

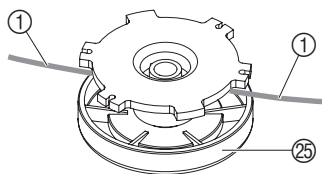

3. Размотать режущую нить ①, очистить катушку ②⑤ и режущую нить ①, и снова намотать ее на катушку.
4. Вставить катушку назад, как это описано в п. 6. Техническое обслуживание „Замена катушки с кордом“.

**Замечание:**

Для подачи нити вручную можно также вручную нажать на крышку ②⑥ катушки.

Неисправность	Возможная причина	Устранение
Триммер больше не режет	Корд израсходован.	→ Заменить катушку с кордом (см. 6. Техническое обслуживание „Замена катушки с кордом“).
	Не снята защита ножа.	→ Снять защиту ножа.
	Толчковая автоматика не работает, поскольку режущая нить втянулась внутрь или приварилась.	→ Освободить затянутую / приваренную режущую нить (см. выше).



В случае других нарушений мы просим Вас обратиться в бюро обслуживания фирмы GARDENA. Ремонт разрешается выполнять только на пунктах сервиса фирмы GARDENA или через уполномоченные фирмой GARDENA торговые организации.

## 8. Технические данные

Турботриммер	ProCut 800 (арт. 8851)	ProCut 1000 (арт. 8852)
Потребляемая мощность	800 Вт	1000 Вт
Напряжение / частота сети	230 В / 50 Гц	230 В / 50 Гц
Толщина корда	2 мм	2 мм
Ширина реза	350 мм	350 мм
Длина корда	2 x 3 м	2 x 3 м
Подача корда	Толчковая автоматика	Толчковая автоматика
Вес	5,0 кг	5,7 кг
Число оборотов кассеты	12.000 об/мин	12.000 об/мин
Уровень радиопомех $L_{pA}^{1)}$	85 дБ (A)	85 дБ (A)
Уровень шума $L_{WA}^{2)}$	измеренный 94 дБ (A) / гарантированный 96 дБ (A)	измеренный 94 дБ (A) / гарантированный 96 дБ (A)
Уровень вибрации $a_{vhw}^{1)}$	< 2,5 м/сек <sup>2</sup>	< 2,5 м/сек <sup>2</sup>

Способ измерения: 1) согласно EN 786 2) согласно 2000/14/EC



## 9. Сервис / Гарантия

### Гарантия

В случае гарантии сервис является бесплатным.

Фирма GARDENA предоставляет на данное изделие гарантию сроком на 2 года со дня продажи. Гарантийное обслуживание распространяется на все существенные дефекты прибора, которые на основании доказательств можно отнести на ошибки материала или производства.

Гарантийное обслуживание осуществляется посредством предоставления исправного прибора или бесплатным ремонтом на наш выбор при выполнении следующих условий:

- Прибор использовался в соответствии с рекомендациями инструкции по применению.
- Ни покупатель, ни третье лицо не пытались самостоятельно отремонтировать прибор.

Гарантийные обязательства не распространяются на быстроизнашивающиеся детали: катушку с кордом и крышку катушки.

Эта гарантия производителя не касается существующих требований по гарантийному обслуживанию продавца.

Быстроизнашивающиеся детали исключены из гарантийного обслуживания.