

380 Li Art. 4025

D Betriebsanleitung
Accu-Spindelmäher

GB Operating Instructions
Accu Rechargeable Cylinder
Lawnmower

F Mode d'emploi
Tondeuse hélicoïdale sur accu

NL Instructies voor gebruik
Accu-kooimesmaaier

S Bruksanvisning
Accu Uppladdningsbar Cylinder
Gräsklippare

DK Brugsanvisning
Accu genopladelig Cylinder
Håndplæneklipper

FIN Käyttöohje
Akkukäyttöinen työnnettävä
ruohonleikkuri

N Bruksanvisning
Accu Håndklipper

I Istruzioni per l'uso
Rasaprato a batteria

E Manual de instrucciones
Cortacésped helicoidal Accu

P Instruções de utilização
Máquina de cortar relva Accu,
com fuso

PL Instrukcja obsługi
Akumulatorowa kosiarka
bębnowa

H Használati útmutató
Akumulátoros Suhanó fűnyíró

CZ Návod k použití
Akumulátorová vřetenová
sekačka

SK Návod na použitie
Akumulátorová vretenová
kosačka

RUS Инструкция по эксплуатации
Газонокосилка барабанная
аккумуляторная

GARDENA Газонокосилка барабанная аккумуляторная 380 Li



Это перевод оригинала немецкой инструкции по эксплуатации. Прочитайте ее, пожалуйста, внимательно, и соблюдайте ее указания. Изучите по этой инструкции, как правильно и безопасно использовать барабанную газонокосилку.



Из соображений безопасности детям и подросткам до 16 лет, а также лицам, не изучившим настоящую инструкцию, пользоваться данной косилкой запрещается. Лицам с ограниченными физическими или умственными способностями разрешается использовать изделие только в присутствии или после инструктажа ответственного лица. Дети должны быть под присмотром: нельзя допустить, чтобы они играли с этим изделием.

Содержание

→ Пожалуйста, бережно сохраняйте эту инструкцию.

1. Область применения Вашей аккумуляторной барабанной газонокосилки GARDENA	149
2. Указания техники безопасности	149
3. Монтаж	151
4. Функция	151
5. Ввод в действие	152
6. Эксплуатация	153
7. Вывод из эксплуатации	154
8. Техническое обслуживание	155
9. Устранение неисправностей	155
10. Поставляемые принадлежности	157
11. Технические данные	157
12. Сервис / гарантия	158

1. Область применения Вашей аккумуляторной барабанной газонокосилки GARDENA

Применение по назначению:

Барабанная газонокосилка GARDENA предназначена для стрижки газонов и поросших травой поверхностей на частных участках и в хобби-садах.

Соблюдение прилагаемой инструкции от фирмы GARDENA является необходимым условием правильного применения барабанной газонокосилки.

Необходимо учесть



Из-за опасности травмирования косилку фирмы GARDENA не разрешается использовать для стрижки вьющихся растений или газонов на крышах.

2. Указания техники безопасности

→ Соблюдайте указания техники безопасности на косилке!



ВНИМАНИЕ !

→ Перед вводом в действие прочитайте инструкцию по эксплуатации!



ОПАСНО !
Острые ножи!



ОПАСНО ! Опасность травмирования!

→ Не допускать посторонних в опасную зону.



→ Перед работами по техническому обслуживанию вынуть защитный ключ.

Проверка перед каждым использованием:

Перед каждым использованием прибора внимательно осмотрите его. Не работайте с прибором, если его защитные устройства (скоба включения; защитный ключ, пусковая кнопка, покрытие режущего механизма) и / или режущий инструмент повреждены или изношены. Поврежденные или изношенные детали нужно заменить. Никогда не выводите защитные устройства из строя.

Участок, на котором будет применяться барабанная газонокосилка, нужно предварительно осмотреть. Нужно убрать камни, куски дерева, проволоку и другие инородные тела. Предметы, захваченные режущим механизмом, могут быть бесконтрольно вылететь в сторону или повредить ножи.

Применение / ответственность:



ОПАСНО! Учтите, что вращающийся ножевой вал может привести к травмам!

→ Никогда не приближайте руки или ноги к вращающимся деталям или под них.

Не включайте косилку, если в непосредственной близости находятся люди, особенно дети, или животные. Пользователь сам несет ответственность за нанесенный вред.

Необходимо всегда соблюдать заданное направляющими поперечинами защитное расстояние между ножевым валом и пользователем.

При стрижке на откосах и косогорах соблюдайте особую осторожность:

- Позаботьтесь об устойчивом положении тела при работе, надевайте обувь с нескользящей, с крупной насечкой, подошвой и длинные брюки. Всегда ведите стрижку поперек откоса.
- Избегайте стрижки на очень крутых склонах.

Соблюдайте особую осторожность при движении назад, и когда Вы тянете косилку. Опасность споткнуться!

Если Вы при работе столкнетесь с препятствием, отключите, пожалуйста, косилку. Выньте защитный ключ. Удалите помеху, проверьте косилку на наличие повреждений; при необходимости сдайте прибор в ремонт.

→ Работайте только в условиях достаточной видимости.

Никогда не оставляйте косилку стоять без присмотра. Если Вы прервете работу, то выньте защитный ключ и перенесите косилку в безопасное место.

Ведите прибор только со скоростью пешехода.

Электробезопасность:



ОПАСНОСТЬ ТРАВМИРОВАНИЯ!

→ Никогда не запускайте косилку в опрокинутом положении.

Вставляйте защитный ключ только при стрижке.

Ознакомьтесь с окружением рабочего участка и оцените возможные опасности, приближение которых Вы, вероятно, не услышите из-за шума косилки.

Соблюдайте местные условия относительно запрета шума в определенные времена суток!

Если Вы прерываете работу, чтобы продолжить ее в другом месте, обязательно отключите косилку и выньте защитный ключ. Никогда не пользуйтесь прибором во время дождя или во влажной среде.

Безопасное обращение с аккумулятором:



ПОЖАРООПАСНО!

→ Никогда не заряжайте аккумулятор при наличии поблизости кислот или легко воспламеняемых материалов.

Заряжать аккумуляторы разрешается только при помощи оригинального зарядного устройства фирмы GARDENA. При использовании других приборов аккумуляторы могут испортиться, и даже может возникнуть пожар.



ВЗРЫВООПАСНО!

→ Оберегайте аккумулятор от жары и огня.

Не кладите прибор на нагревательные приборы и не оставляйте его надолго на солнцепеке.

Используйте барабанную газонокосилку только при температуре окружения от 5 °C до 45 °C.

Зарядный кабель необходимо регулярно проверять на наличие повреждений и явлений старения (ломкость), использовать его разрешается только в безупречном состоянии.

Поставляемое с прибором зарядное устройство разрешается использовать только для зарядки литиево-ионных аккумуляторов, совместимых с аккумуляторами фирмы GARDENA.

Заряжайте аккумулятор только при температуре от 5 °С до 45 °С. После большой нагрузки сначала охладите аккумулятор.

Хранение:

Косилку и аккумулятор запрещается хранить при температуре выше 45 °С или под прямыми солнечными лучами.

В идеале аккумулятор следует хранить при температуре ниже 25 °С.

3. Монтаж

Монтаж поперечины:

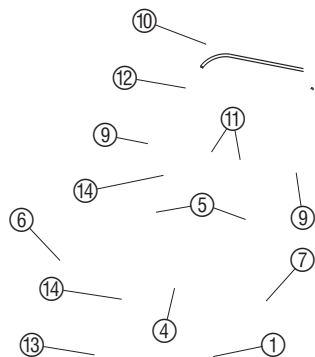
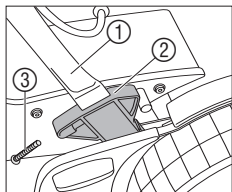

1. Вставить нижнюю часть для поперечин ① в крепление для нее ② до отказа и закрепить ее болтами ③.
2. Вставить соединительную поперечину ④ снизу в закрепленную нижнюю часть ①.
3. Вставить штангу с резьбой ⑥ слева через средние детали поперечин ⑤, нижнюю часть ① и соединительную поперечину ④ полностью до упора.
4. Вставить подшипник с резьбой ⑧ в натяжной рычаг ⑦.
5. Навернуть натяжной рычаг ⑦ примерно на 4 оборота на штангу с резьбой ⑥.
6. Откинуть натяжной рычаг ⑦ на соединительную поперечину ④ и проверить, зажимает ли рычаг ⑦.
7. Если рычаг ⑦ еще не зажимает, завернуть его на штангу ⑥ еще на один оборот. Повторить действия, пока зажимной рычаг ⑦ не будет зажиматься на соединительной поперечине ④.
8. Пропустить болты ⑨ через верхнюю перекладину ⑩ и средние части держателя перекладин ⑤ и зажать их 2 барашковыми гайками ⑪.
Блокировка против включения ⑫ на верхней перекладине ⑩ должна при этом быть справа в направлении движения.
9. Закрепить кабель мотора ⑬ при помощи обоих зажимов ⑭ на перекладине.

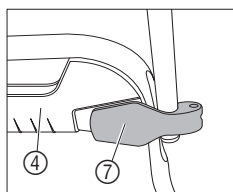
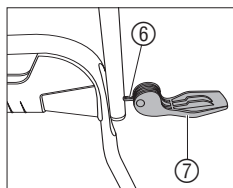
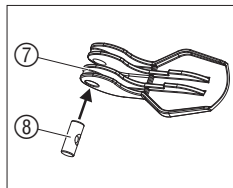

4. Функция

Советы по стрижке:

Чтобы иметь ухоженный газон, мы рекомендуем подстригать его по возможности не реже раза в неделю. При частой стрижке газон будет гуще.

Срезанную и оставшуюся на газоне траву следует убрать, если она длинее 1 см, чтобы газон не пожелтел и не стал неоднородным.

После длительных перерывов (**время отпуска**) при траве до max. 12 см, подстричь газон сначала с самой большой высотой реза, двигаясь в одном направлении, затем в направлении поперек до желаемой высоты.

По возможности стричь только сухой газон, при влажной траве срез может быть нечистым.

Площадь стрижки за одну зарядку аккумулятора зависит от высоты и густоты травы, т. е. чем выше и гуще трава, тем меньше площадь стрижки на одной зарядке.

Очень густую траву мы рекомендуем провертикурировать (прочесать аэратором).

Напр., с помощью аэратора GARDENA, арт. № 4068.

5. Ввод в действие

Зарядка аккумулятора:

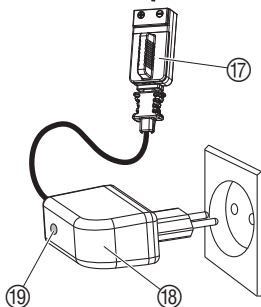
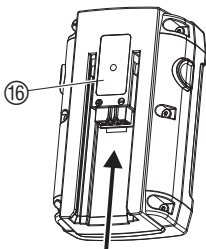
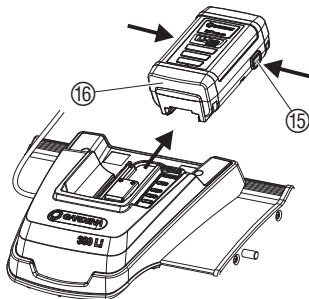

Перед первым использованием косилки необходимо полностью зарядить аккумулятор. Продолжительность зарядки (при «пустом» аккумуляторе): около 6 часов.

Литиево-ионный аккумулятор можно заряжать при любом состоянии его заряда и произвольно прерывать зарядку, без вреда для аккумулятора (эффекта памяти нет).



ВНИМАНИЕ ! Перенапряжение разрушает аккумулятор и зарядное устройство.

→ Подключайте устройство только к сети с подходящим напряжением.

1. Нажать обе запорные кнопки (15) и вынуть аккумулятор (16) из косилки.
2. Вставить разъем кабеля зарядки (17) в аккумулятор (16).
3. Вставить зарядное устройство (18) в розетку электросети.

На устройстве загорается красная контрольная лампа зарядки (19). Аккумулятор заряжается.

Если контрольная лампа зарядки (19) светится зеленым, то аккумулятор полностью заряжен.

4. Сначала выньте разъем кабеля зарядки, затем выньте зарядное устройство из сетевой розетки.
5. Вставьте аккумулятор (16) в косилку до защелкивания.

Не пользуйтесь косилкой до повторяющихся остановок вала ножей (полная разрядка аккумулятора), поскольку это уменьшает срок службы аккумулятора.

→ Если во время работы косилка отключается или больше не запускается (лампа состояния аккумулятора мигает красным цветом), то нужно зарядить аккумулятор.

Если аккумулятор глубоко разряжен (напр., при длительном хранении), то лампа контроля зарядки (19) в начале процесса зарядки мигает. Если контрольная лампа через 2 часа все еще мигает, то имеет место неисправность (см. 9. Устранение нарушений).

6. Эксплуатация

**ОПАСНОСТЬ
ТРАВМИРОВАНИЯ!**



Опасность травмирования, если косилка не отключается сама!

→ Не удаляйте и не переключайте защитные устройства косилки (напр., привязкой пусковой скобы к верхней перекладине)!

Пуск барабанной косилки:



ОПАСНО! Вал ножей вращается по инерции!

→ Никогда не поднимайте, не переворачивайте и не переносите косилку при работающем моторе!

→ Никогда не запускайте косилку на укрепленном грунте (напр., асфальт).

→ Всегда соблюдайте задаваемое ведущими перекладинами защитное расстояние между валом ножей и пользователем.

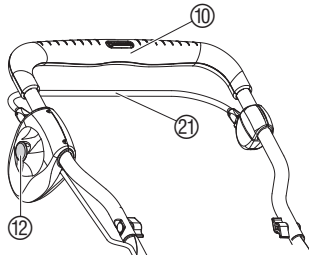
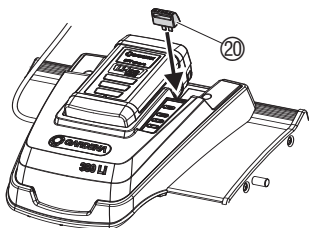

Включение косилки:

Барабанная газонокосилка защищена от непредвиденного включения защитным ключом.

1. Установить косилку на ровную поверхность газона.
2. Вставить защитный ключ ⑳.
3. Нажать и держать нажатой кнопку блокировки включения ⑫, затем потянуть за пусковую скобу ㉑ на верхней перемычке ⑩.

Косилка включается, лампа состояния зарядки аккумулятора горит 20 секунд.

4. Отпустить кнопку блокировки включения ⑫.

Отключение косилки:

1. Отпустить пусковую скобу ㉑ на верхней перемычке ⑩.
2. При каждом перерыве в работе вынимать защитный ключ ⑳.

Замечание: Барабанная газонокосилка может работать от аккумулятора или в качестве ручной косилки без аккумуляторного привода.

Указатель заряда аккумулятора на барабанной косилке:

	горит зеленый СИД:	аккумулятор полный
	горит желтый СИД:	аккумулятор наполовину
	горит красный СИД:	аккумулятор почти пуст
	красный СИД мигает:	аккумулятор разряжен

Если аккумулятор почти пуст (горит красный СИД), то его следует зарядить. Если аккумулятор пуст (красный СИД мигает), то косилку больше нельзя запустить, и аккумулятор необходимо зарядить.

Установка высоты кошения :



ОПАСНО ! Возможно травмирование режущим инструментом !

→ При установке высоты кошения вынуть защитный ключ и надеть подходящие рабочие перчатки.

Высота кошения может быть выставлена бесступенчато от 12 мм до 42 мм.

1. Наступить ногой на ролики ²³ сзади косилки.
2. Открутить оба установочных болта ²⁴ и выставить желаемую высоту по шкале ²².
3. Закрутить оба установочных болта ²⁴ с обеих сторон на одной и той же высоте.

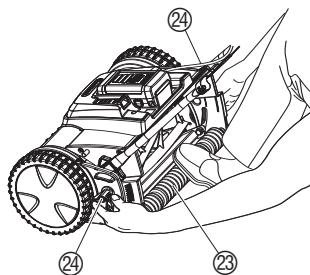
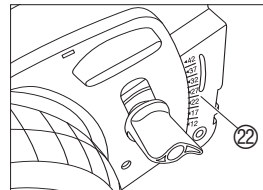

Установочные болты ²⁴ с обеих сторон всегда должны быть выставлены на одну высоту кошения.

Косилку разрешается выставлять только до такой глубины, на которой нижний нож не будет задевать землю на неровностях грунта.

Стрижка с использованием мешка для сбора травы :

→ Мешок для сбора травы монтируется на косилке согласно инструкции по эксплуатации.

7. Вывод из эксплуатации

Хранение :

Место хранения должно быть недоступно для детей.

1. Вынуть защитный ключ.
2. Зарядить аккумулятор.
3. Очистить косилку перед хранением.
4. Хранить косилку в сухом месте.

Для экономии места можно сложить косилку, откинув натяжной рычаг. При этом нужно проследить, чтобы не защемился кабель.

Утилизация :

(согласно RL2002/96/EC)



Прибор нельзя выбрасывать с обычным домашним мусором, его нужно утилизировать соответствующим образом.

→ Утилизировать прибор через коммунальную службу сбора отходов.

Утилизация аккумулятора :



Li-ion

Аккумуляторная барабанная газонокосилка фирмы GARDENA содержит литиево-ионные элементы, которые по истечении срока службы нельзя выбрасывать с нормальными домашними отходами.

Важно в Германии :

В Германии правильную утилизацию выполнит специализированный магазин, представляющий фирму GARDENA, или коммунальная служба утилизации.

1. Полностью разрядить литиево-ионные элементы.
2. Правильно утилизировать литиево-ионные элементы.

8. Техническое обслуживание



ОПАСНО! Возможно травмирование режущим инструментом!

→ Перед техническим обслуживанием дождаться остановки режущего механизма, надеть подходящие рукавицы и вынуть защитный ключ.

Очистка косилки:



ВНИМАНИЕ! Вредно для аккумуляторной барабанной газонокосилки.

→ Не мыть косилку под проточной водой, особенно не под высоким давлением.

Отложения ухудшают качество стрижки и выброс травы. Легче всего удалить грязь и остатки травы непосредственно после кошения.

1. Удалить отложения травы щеткой и тряпкой.
2. Слегка смазать красный режущий инструмент маловязким маслом (напр., маслом из аэрозольной упаковки).

9. Устранение неисправностей

ОПАСНО!



Возможно травмирование режущим инструментом!

→ Перед устранением нарушений дождаться остановки режущего механизма, надеть подходящие рукавицы и вынуть защитный ключ.

Нарушение	Возможная причина	Устранение
Ненормальный звук косилки, стук и щелчки	Ослабли или отвернуты болты и другие детали.	→ Подтянуть болты или выслать косилку в центр обслуживания фирмы GARDENA.
	Постороннее тело в узле ножей.	→ Удалить постороннее тело.
	Зазубрины на ноже.	→ Устранить зазубрины шлифовальным камнем.
	Ножи слишком соприкасаются между собой.	→ Настроить режущий с механизм.
Электромотор не запускается	Не вставлен защитный ключ.	→ Вставить защитный ключ.
	Аккумулятор вставлен неверно.	→ Вставить аккумулятор до защелкивания.
	Аккумулятор разряжен.	→ Зарядить аккумулятор.
	Горит красный СИД Error (дефект электроники или теплового реле)	→ Свяжитесь с отделом обслуживания фирмы Gardena.
Мотор блокируется и гудит	Мигает красный СИД Error (перегрузка косилки, напр., из-за блокировки шпинделя)	<ol style="list-style-type: none">1. Отключить косилку,2. Вынуть ключ.3. Удалить постороннее тело.
	Перегрузка режущего механизма.	→ Снизить скорость стрижки и/или увеличить высоту кошения.

Нарушение	Возможная причина	Устранение
Мотор отключается	Мигает зеленый СИД и красный СИД Error (перегрев мотора). Мигает желтый СИД и красный СИД Error (перегрев аккумулятора). Мигает красный СИД и красный СИД Error (перегрев электроники).	→ После паузы в 5 – 10 минут для охлаждения увеличить высоту кошения и снизить скорость стрижки.
Неровный ход, сильная вибрация косилки	Повреждение режущего механизма.	→ Направить режущий механизм для проверки в уполномоченный специализированный магазин или отдел обслуживания фирмы GARDENA.
Нечистый срез газона	Нож сильно загрязнен.	→ Очистить нож.
	Неправильно настроены ножи.	→ Настроить режущий механизм.
	Затуплены ножи.	Рекомендация: → Заточить режущий механизм в отделе обслуживания фирмы GARDENA или заменить его.
	Трава слишком высокая или	→ См. 4. Функция „Советы по стрижке“.
Контрольная лампа зарядки через 2 часа все еще мигает	Дефект аккумулятора или зарядного устройства.	→ Свяжитесь с отделом обслуживания фирмы Gardena.

Настройка режущего механизма:

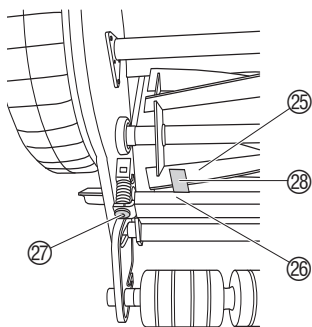

Режущий механизм Вашей косилки перед отправкой за пределы нашего предприятия оптимально настраивается. Если газон после длительного использования косилки подстригается неровно, то подкорректируйте, пожалуйста, настройку нижнего ножа.

1. Вывесить перекладину и очистить косилку.
2. Проверить ножевой вал 25 и нижний нож 26 на наличие зазубрин, при необходимости устранили их шлифовальным камнем.
3. Открутите против часовой стрелки болты с внутренним шестигранником 27 при помощи 6-гранного ключа (5 мм) настолько, чтобы ножевой вал 25 свободно вращался.
4. Вставьте поставляемый с косилкой шуп (металлическую полоску) 28 на левой стороне между одним ножом 25 ножевого вала и нижним ножом 26.
5. Заверните левый болт с внутренним шестигранником 27 при помощи 6-гранного ключа (5 мм) настолько, чтобы шуп 28 был слегка зажат.
6. Проверните вал ножей так, чтобы настроенный слева нож 25 стоял справа точно над нижним ножом 26.
7. Заверните правый болт с внутренним шестигранником 27 при помощи 6-гранного ключа (5 мм) настолько, чтобы шуп 28 был слегка зажат.

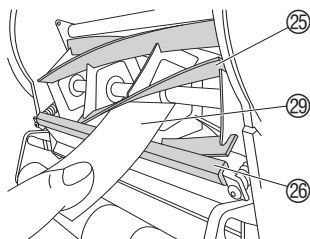

8. Проверните ножевой вал 25. Если при этом будет слышен удар, то слегка отвернуть болт с внутренним шестигранником 27 на соответствующей стороне.

Если ножевой вал и нижний нож почти неслышно соприкасаются, то режущий механизм настроен правильно.

9. Проверка резки:

Уложить полоску бумаги 24 на нижний нож 26 так, чтобы она показывала на ось ножевого вала 25.

10. Осторожно провернуть ножевой вал 25.

При правильной настройке нижнего ножа бумага разрезается так, как обычными ножницами.

11. Проверить резку на различных ножах 25.



Из соображений безопасности разрешается использовать только оригинальные запасные части фирмы GARDENA.

Ремонт:

Если нож, который при хорошем уходе тупится только через несколько лет, приходится заменять, то обратитесь, пожалуйста, в отдел обслуживания фирмы GARDENA.

По возможности отдайте Вашу косилку на проверку осенью, чтобы к следующему сезону стрижки газона она была готова к работе.



В случае других нарушений мы просим Вас обратиться в бюро обслуживания фирмы GARDENA. Ремонт разрешается выполнять только на пунктах сервиса фирмы GARDENA или через уполномоченные фирмой GARDENA торговые организации.

10. Поставляемые принадлежности

GARDENA
Сменный аккумулятор
Li-Ion 25 В

Мощный и надежный источник электроэнергии для удвоения моторесурса, специально для больших газонов (400 м²).

арт. № 8838

11. Технические данные

	380 Li (арт. № 4025)
Ширина реза / высота реза	38 см / 12 – 42 мм
Установка высоты реза	бесступенчатая
Вес с аккумулятором	13,6 кг
Напряжение / емкость аккумулятора	25,2 В / 3,2 Ач
Площадь газона на одну зарядку аккумулятора	Около 400 м ² (см. 4. Функция)
Уровень шума на рабочем месте L _{PA} 1)	70 dB (A)

380 Li (арт. № 4025)

Коэффициент шума L_{WA} 2) Замерено 85 dB (A) / Замерено 86 dB (A)

Передача вибрации
в руку a_{vhw} 1) < 2,5 м/с²

Метод измерения по 1) EN 836 2) RL/2000/14/EC

12. Сервис / Гарантия

Гарантия

В случае гарантии сервис является бесплатным.

Фирма GARDENA предоставляет на данное изделие гарантию сроком на 2 года со дня продажи. Гарантийное обслуживание распространяется на все существенные дефекты прибора, которые на основании доказательств можно отнести на ошибки материала или производства.

Гарантийное обслуживание осуществляется посредством предоставления исправного прибора или бесплатным ремонтом на наш выбор при выполнении следующих условий:

- Прибор использовался в соответствии с рекомендациями инструкции по применению.
- Ни покупатель, ни третье лицо не пытались самостоятельно отремонтировать прибор.

На изнашивающиеся детали: ножевой вал (в комплекте) и нижний нож гарантия не распространяется.

Эта гарантия производителя не касается существующих требований по гарантийному обслуживанию продавца.

Быстроизнашивающиеся детали исключены из гарантийного обслуживания.

Deutschland / Germany

GARDENA GmbH
Central Service
Hans-Lorenser-Straße 40
D-89079 Ulm
Produktfragen:
(+49) 731 490-123
Reparaturen:
(+49) 731 490-290
service@gardena.com

Albania

COBALT Sh.p.k.
Rr. Siri Kodra
1000 Tirana
Argentina
Husqvarna Argentina S.A.
Av.del Libertador 5954 –
Piso 11 – Torre B
(C1428ARP) Buenos Aires
Phone: (+54) 11 5194 5000
info.gardena@
ar.husqvarna.com

Armenia

Garden Land Ltd.
61 Tigran Mets
0005 Yerevan

Australia

Husqvarna Australia Pty. Ltd.
Locked Bag 5
Central Coast BC
NSW 2252
Phone: (+61) (0) 2 4352 7400
customer.service@
husqvarna.com.au

Austria / Österreich

Husqvarna Austria GmbH
Consumer Products
Industriezeile 36
4010 Linz
Tel.: (+43) 732 77 01 01 - 90
consumer.service@
husqvarna.at

Azerbaijan

Firm Progress a.
Aliyev Str. 26A
10522 Baku

Belgium

GARDENA Belgium NV/SA
Sterrebeekstraat 163
1930 Zaventem
Phone: (+32) 2 720 92 12
Mail: info@gardena.be

Bosnia / Hercegovina

SILK TRADE d.o.o.
Industrijska zona Bukva bb
74260 Tešanj

Brazil

Husqvarna do Brasil Ltda
Av. Francisco Matarazzo,
1400 – 19º andar
São Paulo – SP
CEP: 05001-903
Tel: 0800-112252
marketing.br.husqvarna@
husqvarna.com.br

Bulgaria

Хускварна България ЕООД
Бул. „Андрей Липчев“ № 72
1799 София
Tel.: (+359) 02/9753076
www.husqvarna.bg

Canada / USA

GARDENA Canada Ltd.
100 Summerlea Road
Brampton, Ontario L6T 4X3
Phone: (+1) 905 792 9330
info@gardena.ca

Chile

Maquinarias Agroforestales
Ltda. (Maga Ltda.)
Santiago, Chile
Avda. Chesterton
8355 comuna Las Condes
Phone: (+56) 2 202 4417
Dalton@мага.cl
Zipcode: 7560330

Temuco, Chile

Avda. Valparaiso # 01466
Phone: (+56) 45 222 126
Zipcode: 4780441

China

Husqvarna (China) Machinery
Manufacturing Co., Ltd.
No. 1355, Jia Xin Rd.
Ma Lu Zhen, Jia Ding Dist.,
Shanghai
201801
Phone: (+86) 21 59159629
Domestic Sales
www.gardena.com.cn

Colombia

Husqvarna Colombia S.A.
Calle 18 No. 68 D-31, zona
Industrial de Montevideo
Bogotá, Cundinamarca
Tel. 571 2922700 ext. 105
jairo.salazar@
husqvarna.com.co

Costa Rica

Compania Exim
Euroiberoamericana S.A.
Los Colegios, Moravia,
200 metros al Sur del Colegio
Saint Francis – San José
Phone: (+506) 297 68 83
exim_euro@racsa.co.cr

Croatia

SILK ADRIA d.o.o.
Josipa Lončara 3
10090 Zagreb
Phone: (+385) 1 3794 580
silk.adria@zg-t-com.hr

Cyprus

Med Marketing
17 Digeni Akritas Ave
P.O. Box 27017
1641 Nicosia

Czech Republic

Husqvarna Česko s.r.o.
Türkova 2319/5b
149 00 Praha 4 – Chodov
Bezplatná infolinika:
800 100 425
servis@cz.husqvarna.com

Denmark

GARDENA / Husqvarna
Consumer Outdoor Products
Salgsafdelning Danmark
Box 9003
S-200 39 Malmö
info@gardena.dk

Dominican Republic

BOSQUESA, S.R.L.
Carretera Santiago Licey
Km. 5 ½
Esquina Copal II.
Santiago, Dominican Republic
Phone: (+809) 736-0333
joserbosquesa@claro.net.do

Ecuador

Husqvarna Ecuador S.A.
Arujos E1-181 y 10 de Agosto
Quito, Pichincha
Tel: (+593) 22800739
francisco.jacom@
husqvarna.com.ec

Estonia

Husqvarna Eesti OÜ
Consumer Outdoor Products
Kesk tee 10, Aaviku küla
Rae vald
Harju maakond
75005 Estonia
kontakt.etj@husqvarna.ee

Finland

Oy Husqvarna Ab
Consumer Outdoor Products
Lauttarhankatu 8 B / PL 3
00581 HELSINKI
info@gardena.fi

France

GARDENA France
Innullee Expositiel
9-11 allée des Pierres Mayettes
ZAC des Barbanniers, B.P. 99
- F. 92232 GENNEVILLIERS
cedex
Tél. (+33) 01 40 85 30 40
service.consommateurs@
gardena.fr

Georgia

AJD Group
Belashvili 8
1159 Tbilisi

Great Britain

Husqvarna UK Ltd
Preston Road
Aycliffe Industrial Park
Newton Aycliffe
County Durham
DL5 6UP
info.gardena@
husqvarna.co.uk

Greece

HUSQVARNA ΕΛΛΑΣ Α.Ε.Β.Ε.
Υπ. /μ Ηρόδιου 33Α
Βλ. Πλ. Κορωπίου
194 00 Κορωπί Αττικής
V.A.T. EL094094640
Phone: (+30) 210 6620 225
info@husqvarna-consumer.gr

Hungary

Husqvarna Magyarorszáig Kft.
Ezred u. 1-3
1044 Budapest
Telephone: (+36) 1 251-4161
vevozszoigalat.husqvarna@
husqvarna.hu

Iceland

O. Johnson & Kaaber
Tunguhalsi 1
110 Reykjavik
ooj@ojk.is

Ireland

Husqvarna UK Ltd
Preston Road
Aycliffe Industrial Park
Newton Aycliffe
County Durham
DL5 6UP
info.gardena@
husqvarna.co.uk

Italy

Husqvarna Italia S.p.A.
Via Como 72
23868 VALMADRERA (LC)
Phone: (+39) 0341.203.111
info@gardenaitalia.it

Japan

KAKIUCHI Co. Ltd.
Sumitomo Realty &
Development Kojimachi
BLDG., 8F
5-1 Nibanncyo
Chiyoda-ku
Tokyo 102-0084
Phone: (+81) 33 264 7271
m_ishihara@kaku-ichi.co.jp

Kazakhstan

LAMED Ltd.
155/1, Tazhibayevy Str.
050060 Almaty
IP Schmidt
Abayavenue 3B
110 005 Kostanay

Kyrgyzstan

Alye Maki
av. Molodaya Guardir J 3
720014
Bishkek

Latvia

Husqvarna Latvija
Consumer Outdoor Products
Bakūži iela 6
LV-1024 Rīga
info@husqvarna.lv

Lithuania

UAB Husqvarna Lietuva
Consumer Outdoor Products
Ateities pl. 77C
LT-52104 Kaunas
centras@husqvarna.lt

Luxembourg

Magasins Jules Neuberg
39, rue Jacques Stas
Luxembourg-Gasperich 2549
Case Postale No.12
Luxembourg 2010
Phone: (+352) 40 14 011
api@neuberg.lu

Mexico

AFOSA
Av. Lopez Mateos Sur # 5019
Col. La Calma 45070
Zapopan, Jalisco
Mexico
Phone: (+52) 33 3818-3434
icornejo@afosa.com.mx

Moldova

Convel S.R.L.
290A Muncesti Str.
2002 Chisinau

Netherlands

GARDENA Nederland B.V.
Postbus 50176
1305 AD ALMERE
Phone: (+31) 36 521 00 00
info@gardena.nl

Neth. Antilles

Jonka Enterprises N.V.
Sta. Rosa Weg 196
P.O. Box 8200
Curaçao
Phone: (+599) 9 767 66 55
pgm@jonka.com

New Zealand

Husqvarna New Zealand Ltd.
PO Box 76-437
Manukau City 2241
Phone: (+64) (0) 9 9202410
support.nz@husqvarna.co.nz

Norway

GARDENA
Husqvarna Consumer
Outdoor Products
Salgskontor Norge
Klevereivn 6
1540 Vestby
info@gardena.no

Peru

Husqvarna Perú S.A.
Jr. Ramón Cárcamo 710
Lima 1
Tel: (+51) 1 3320400 ext. 416
juan_remuigo@
husqvarna.com

Poland

Husqvarna
Poland Spółka z o.o.
ul. Wysockiego 15 b
03-371 Warszawa
Phone: (+48) 22 330 96 00
gardena@husqvarna.com.pl

Portugal

Husqvarna Portugal, SA
Lagoa - Albarraque
2635 - 595 Rio de Mouro
Tel.: (+351) 21 922 85 30
Fax: (+351) 21 922 85 36
info@gardena.pt

Romania

Romedia International Srl
Soseaua Odaii 117-123,
RO 013603
București, S 1
Phone: (+40) 21 352.76.03
madex@mes.ro

Russia

ООО „Хускварна“
141400, Московская обл.,
г. Химки,
улица Ленинградская,
владение 39, стр.6
Бизнес Центр
„Химки Бизнес Парк“,
помещение ОВ02_04

Serbia

Domel d.o.o.
Autoput za Novi Sad bb
11273 Belgrade
Phone: (+381) 11 848 88 12
mirosavl.jejina@domel.rs

Singapore

Hy-Ray PRIVATE LIMITED
40 Jalan Pemimpin
02-08 Tat Ann Building
Singapore 577185
Phone: (+65) 6253 2277
shiyang@hyray.com.sg

Slovak Republic

Husqvarna Česko s.r.o.
Türkova 2319/5b
149 00 Praha 4 – Chodov
Bezplatná infolinika:
800 154 044
servis@sk.husqvarna.com

Slovenia

Husqvarna Austria GmbH
Consumer Products
Industriezeile 36
4010 Linz
Tel.: (+43) 732 77 01 01 - 90
consumer.service@
husqvarna.at

South Africa

Husqvarna
South Africa (Pty) Ltd
Postnet Suite 250
Private Bag X6,
Cascades, 3202
South Africa
Phone: (+27) 33 846 9700
info@gardena.co.za

Spain

Husqvarna España S.A.
C/ Basauri, nº 6
La Florida
28023 Madrid
Phone: (+34) 91 708 05 00
atencioncliente@gardena.es

Suriname

Agrofix n.v.
Verlengde Hogestraat # 22
Phone: (+597) 472426
agrofix@sr.net
Pobox : 2006
Paramaribo
Suriname – South America

Sweden

Husqvarna AB
S-561 82 Huskvarna
info@gardena.se

Switzerland / Schweiz

Husqvarna Schweiz AG
Consumer Products
Industriestrasse 10
5506 Mägenwil
Phone: (+41) (0) 848 800 464
info@gardena.ch

Turkey

GARDENA Dost Diş Ticaret
Mimensekili A.Ş.
Sanayi Cad. Adil Sokak
No: 1/B /Kartal
34873 Istanbul
Phone: (+90) 216 3893939
info@gardena-dost.com.tr

Ukraine / Україна

ТОВ «Хусварна Україна»
вул. Васильківська, 34,
офіс 204-г
03022, Київ
Tel: (+380) 044 498 39 02
info@gardena.ua

Uruguay

FELI SA
Entre Ríos 1083 CP 11800
Montevideo – Uruguay
Tel: (+598) 22 03 18 44
info@felisa.com.uy

Venezuela

Corporación Casa y Jardín C.A.
Av. Caroní, Edif. Trezmen, PB.
Colinas de Bello Monte,
1050 Caracas.
Tlf: (+58) 212 992 33 22
info@casayjardin.net.ve

4025-20.960.02/0113

© GARDENA
Manufacturing GmbH
D-89070 Ulm
http://www.gardena.com